

j-dec2024 展示会出展者募集ご案内

期間 2024年11月14日(木)～16日(土)
会場 パシフィコ横浜・展示C・Dホール(前回同様の広さ)
神奈川県横浜市西区みなとみらい1-1

受付開始 2024年2月5日(月) FAX又はEメールにて受付(小間種類、数)

小間位置は、後日、公開抽選会により決定いたします(4ページ参照)

申込締切 2024年4月15日(月)

(但し、8小間以上、及びグループ申込の締切は4月1日(月))

注) 申込総面積が会場の収容面積を超えた場合、4月15日以前でも締め切らせていただきますのでお早めにお申し込みください。

小間位置決定公開抽選会 2024年5月28日(火) 会場:機械振興会館
研修-1会議室

出展者説明会 パシフィコ横浜にて7月～8月に開催予定

主催・出展申込・問い合わせ先 一般社団法人日本ダイカスト協会
〒105-0011 東京都港区芝公園3-5-8 機械振興会館502

TEL 03-3434-1885 FAX 03-3434-8829

Eメール jdcasomu@diecasting.or.jp

ホームページ 会議・展示会専用: www.j-dec.jp / 協会: www.diecasting.or.jp

小間位置決定公開抽選会以降の問い合わせ先 株式会社ムラヤマ 横浜支店 二木(ふたつぎ)・福田
〒231-0021 神奈川県横浜市中区日本大通18 KRCビル9F

TEL 045-201-8961 FAX 045-201-9078

Eメール j-dec2024@murayama.co.jp

併催 ・2024日本ダイカスト会議
・2024日本ダイカスト会議 現場改善事例発表
(同期間 パシフィコ横浜・アネックスホール)

ご案内

謹啓 時下益々ご清祥のこととお慶び申し上げます。

一般社団法人日本ダイカスト協会は、ダイカスト企業並びに関連産業の健全な発展を図るとともに最も効率的な最新情報の提供を目的として、日本ダイカスト会議・展示会〔呼称：j-dec（ジェイ・デック）〕を隔年で開催しております。

この会議・展示会は我が国唯一最大のダイカストに関連するイベントで、今回で23回目となり毎回多数の方が参加、来場されております。

今回は2024年11月14日（木）から16日（土）までの3日間、パシフィコ横浜において前回同様のC・Dホールで開催いたします。

特に、展示会は最新のダイカストマシン及び周辺装置、炉、金型、検査測定装置、ソフトウェア、各資材、ダイカスト製品などを一堂に集めて公開実演等を行い来訪されるユーザーとの商談の場を提供するものです。また、今回も前回に引き続き出展者向けに「出展者による製品・技術セミナー」を企画し、ユーザーに出展者の製品・技術をアピールできる場をアネックスホールに設けました。

更に今回は、来場者事前登録システム及び出展者用來場者管理システム（有料）を導入する予定です。

ここに、展示会の概要をお知らせいたしますので、是非ともご出展くださいますようお願い申し上げます。

また、ダイカストユーザーも多数ご来場しておりますので、ダイカスト製品専用のC小間（協会正会員・賛助会員内製メーカー専用）を今回も準備いたしました。奮ってご出展くださいますようお願い申し上げます。

敬具

* 2024日本ダイカスト会議・現場改善事例発表（併催）の概要

内 容	会 議：ダイカストに関する先端技術論文の発表 現場改善事例発表：ダイカストに関する現場改善事例（11月16日（土））
期 間	2024年11月14日（木）～16日（土）
会 場	パシフィコ横浜・アネックスホール
論文発表	30件（募集件数）
事例発表	10件（募集件数）
参加者登録者	500名（予定）
参加費	会議：有料 現場改善事例発表：有料

開催要項

1. 目的

本展示会は、ダイカスト並びにダイカスト関連企業による新技術、新製品、設備、機器、副資材等を広く関係者に紹介することにより、ダイカスト及び関連業界の発展に寄与することを目的とする。

研究論文などの発表の場として日本ダイカスト会議を併せて開催する。

2. 主催

一般社団法人日本ダイカスト協会
〒105-0011 東京都港区芝公園3-5-8 機械振興会館502号室
TEL 03-3434-1885
FAX 03-3434-8829
Eメール jdcasomu@diecasting.or.jp
会議・展示会専用ホームページ www.j-dec.jp
協会ホームページ www.diecasting.or.jp/

3. 開催期間・時間

2024年11月14日(木)、15日(金)、16日(土)
午前9時～午後5時(初日のみ開会式終了後午前9時30分開場・
最終日のみ午後4時閉会)

4. 会場

展示会場：パシフィコ横浜 展示C・Dホール(10,000㎡) 予定
セミナー会場：アネックスホールF201・202 予定
神奈川県横浜市西区みなとみらい1-1 TEL 045-221-2121

5. 入場料

展示会及び出展者による製品・技術セミナー 無料
(併催の日本ダイカスト会議・現場改善事例発表会は有料)

6. PR方法

- (1) 協会ホームページに掲載
- (2) ポスター配布(協会会員、大学、出展者、論文発表会社等)
- (3) 業界新聞等に記事、広告を掲載
- (4) 日本ダイカスト会議(併催)の参加者募集パンフレットに出展者名簿を掲載し、約1,000部配布予定(締切迄に申込みされた出展者を掲載いたします)
- (5) 国内の出展者1社につき100枚のパンフレット(展示会のご案内)を用意
国外の出展者にはパンフレットデータを送付
- (6) 展示会来場者及び日本ダイカスト会議参加者にパンフレットを配布

申込要領

1. 出展料金

A小間	6 m × 3 m (区画線引のみ)	会員	480,000 円(本体価格) 528,000 円(税込価格)	一般	670,000 円(本体価格) 737,000 円(税込価格)
B小間	3 m × 2 m (システムパネル付き)	会員	240,000 円(本体価格) 264,000 円(税込価格)	一般	335,000 円(本体価格) 368,500 円(税込価格)
C小間	2 m × 2 m (システムパネル付き)	正会員・賛助会員内製メーカーのみ	145,000 円(本体価格) 159,500 円(税込価格)		

出展料金に含まれるもの

- ①展示小間使用料・「出展者による製品・技術セミナー」におけるプレゼン
- ②A小間の場合－小間線引き費用（パネル、パラペット費用は含まれません）
- ③B、C小間の場合－システムパネル（バックパネル、サイドパネル、パラペット）の工事費用
- ④会場内外の誘導表示、看板製作設置費用
- ⑤全体的な企画・運営費
- ⑥全体的な広告宣伝費、印刷費

出展料金に含まれないもの

- ①自社小間内の装飾工事費及び搬入・搬出に関する費用
- ②自社小間内の電気工事費（幹線工事）及び電気使用料
- ③自社小間内の機器取付工事及び付帯工事費
- ④会場備品使用及び紛失・破損備品の弁償費
- ⑤自社出展物の保険料（出展物の紛失・破損等に関して主催者は責任を負いかねますのでご了承ください）
- ⑥来場者管理システム利用料

2. 申込方法

(1) 受付方法

- ・本案内書添付の「出展申込書」に小間種類（A, B, C）、小間数、パターン（最終ページ参照）をご記入の上、FAXにてお申し込みください。
- ・申込後出展料を3月1日(金)～5月31日(金)にお振込みください（振込入金をもって正式受付といたします） お支払いに関する詳細は(7)をご覧ください。
- ・なお、グループによる申込（例：他社又は関連会社と①小間を共同使用、②小間を隣接など）も考慮いたしますので、申込書にグループ申込相手先名等必要事項をご記入の上お申し込みください。なお、グループ申込の場合、締切が4月1日(月)になりますのでお早めにお申し込みください。

(2) 受付開始

2024年2月5日(月)よりFAXにより受付開始
※申し込み後、各申込書に受付印を押し、FAXにてご返信いたします。2週間経過してもFAXの返信がない場合は、確認のご連絡をお願いいたします。

(3) 申込締切日

2024年4月15日(月)ただし、会場の収容面積を超えた場合、4月15日以前でも申込みを締め切りますのでご注意ください。
(ただし、8小間以上、及びグループ申込の締切は4月1日(月))

(4) 小間位置の決定

申込締切後、申込小間数により会場レイアウトを作成し、5月28日(火)午後開催の公開抽選会においてブースの位置を決定いたします。
会場：機械振興会館 研修-1会議室(東京)
★なお、従来どおり8小間以上のお申込、及び小間形態が1社のみの場合は抽選会の前に先行し小間位置を決めさせていただきますのでご了承ください。

(5) 締切後の申込

空いている小間を先着順に決定させていただきます。

(6) 申込先及び問合せ先

一般社団法人日本ダイカスト協会 総務部 矢野、砂川、西
TEL 03-3434-1885 FAX 03-3434-8829
注)小間位置決定公開抽選会以降の問い合わせ先
(株)ムラヤマ 横浜支店 二木(ふたつぎ)・福田
TEL 045-201-8961 FAX 045-201-9078

(7) 出展料お支払い

出展料のお支払いは、3月1日(金)～5月31日(金)の間に(8)銀行振込指定口座にお振り込みください。諸事情により期間外の支払いになる場合は協会事務局にご一報をお願いいたします。

(8) 銀行振込

口座名 シヤ)ニホンダイカストキョウカイ
取引銀行 三井住友銀行 日比谷支店 普通 No.7806186
三菱UFJ銀行 虎ノ門支店 普通 No.2717730

(9) 申込後の変更と取消

やむを得ない事情により取消及び小間数の削減をする時は書面(様式任意)をもってご連絡ください。この場合下記の取消料を申し受けます。

2024年6月末日まで 50%

2024年7月1日以降 100%

但し、小間位置変更の場合は例外といたしますが、小間面積縮小の際はその差額に取消料を適用いたします。

(10) 展示会開催の変更・中止

主催者は天災、その他不可抗力の原因により会期を変更、または、開催を中止することがあります。主催者はこれによって生じた出展者、その他のものの損害を補償しません。但し、展示会を事前に中止した時は、既納料金の必要経費を差し引いた残額を返還します。

展示要項

1. 展示会場レイアウト

	間口	奥行	高さ	形態
A小間1区画	6m	3m	2.7m	区画線引のみ
B小間1区画	3m	2m	2.7m	システムパネル付き
C小間1区画	2m	2m	2.7m	システムパネル付き

注) C小間は協会正会員及び賛助会員内製メーカー限定。(製品展示用)

レイアウト例

今回は、締切後の申込小間数により会場レイアウトを作成いたします。
ご参考までに、2022年のレイアウトは下記のとおりでした。

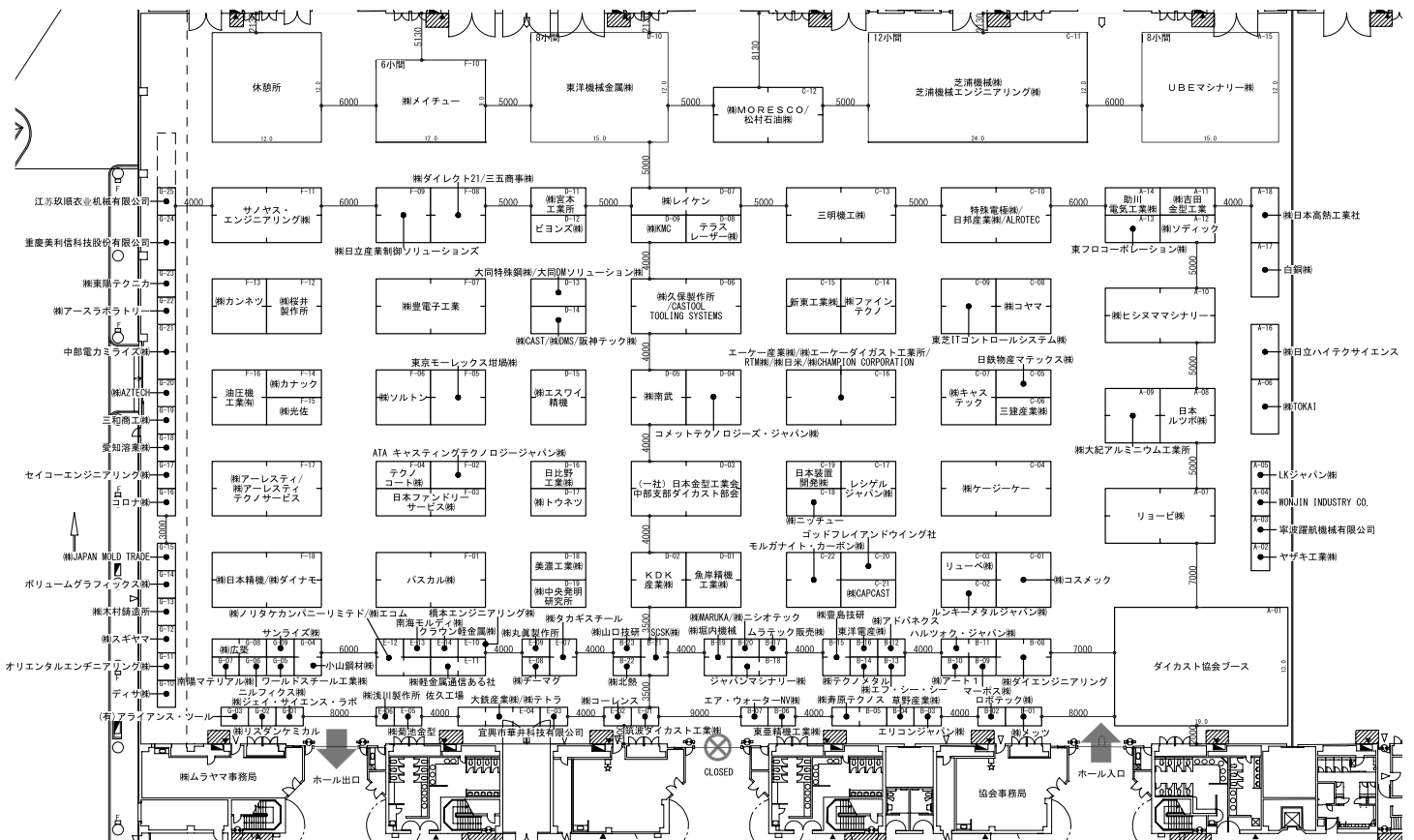

2. 主催者が行う基礎小間装飾

(1) A小間の場合

間口6m×奥行3mの線引のみのスペース渡しになります。事務局での基礎工事は
ありません。

(2) B、C小間の場合

基礎パネルを事務局でシステムパネル（白）にて設置致します。

- ①バックパネル
B小間 W3000×H2700 C小間 W2000×H2700
- ②間仕切りパネル
B小間 W1000×H2700 C小間 W1000×H2700
- ③パラペット（正面上部）
B小間 W3000×H300 C小間 W2000×H300
- ④社名板（パラペットに貼り付け）
B、C共W900×H200の白のボードに出展社名を表記

★システムパネルは、4mmの塗装合板パネルとアルミ製のポールと、ビームにより構成され、基本色は白です。経師の必要はありません。

★システムパネルはリース部材のためパネルの切断、釘打ち、穴あけ等の直接の工事はできません。但し、両面テープ、セロテープの使用は可能です。

★各社独自で木工等で装飾工事をする場合は、システムパネルで仕切られた自社小間内で可能です。しかしシステムパネルへの直接工事は不可です。

(3) 小間の形態

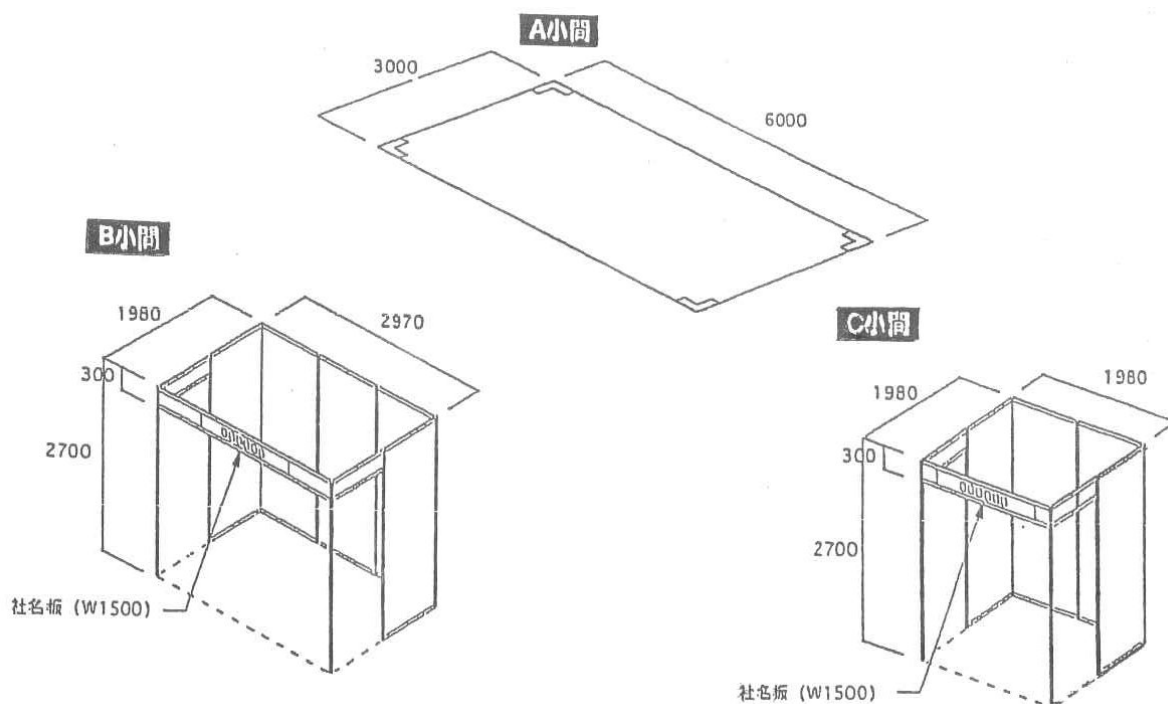

3. 会場の概要

(1) 施設概要

- ①会場名称 パシフィコ横浜 展示C・Dホール
- ②会場面積 10,000㎡
- ③天井高さ 最高部19m 最低部13m
- ④搬出入口 サービスヤード側 幅5.0m×高さ4.5m(2カ所)
来場者出入口側 幅3.4m×高さ4.5m(2カ所)
- ⑤会場床面 仕上げ コンクリート
床耐荷重 5t/㎡(ピット部分は1t/㎡)
*展示物単体の質量が45tを超えるものは持込みできません。

(2) 設備

①電気設備

	相	2次側電圧	床電気ピット内	変圧器
展示用電圧	単相	200/100V	32箇所	1,500KVA
	三相	200V	32箇所	1,500KVA

②照明

照度(床面平均)通常時 500ルクス

③給排水設備

給水 口径 40mm
水量 1カ所につき 100ℓ/分
取出口 4カ所(設備枱)

排水 口径 100mm
受口 4カ所(設備枱)

4. 出展物の搬入・搬出と装飾の施工、撤去

(1) 基礎工事

2024年11月12日(火) 9:00~17:00

(2) 搬入

2024年11月12日(火) 9:00~17:00 (午前中重量物・例外として早朝指定あり)

2024年11月13日(水) 9:00~17:00 (軽量物)

*原則として上記の通りであるが、一部重量物は早朝搬入あり

*会期中(11月14日~16日)は搬入不可

(3) 搬出

2024年11月16日(土) 16:30~20:00 (軽量物)

2024年11月17日(日) 7:00~12:00 (重量物)

★搬入路、搬出路は、主催者が指示する経路に従っていただきます。

★搬入・搬出は大小にかかわらず指定搬出入口より行っていただきます。

★展示ホールは、輸送車を含み20トンまでのものはそのまま乗り入れ可能です。ピット蓋部も走行可能です。

5. 小間内装飾

小間の装飾は後日配付の出展要項に則り各社で自由に行えますが、場合によっては規制することがあります。

なお、主催者と同じ施工業者を希望される方は下記へご連絡ください。

株式会社ムラヤマ 横浜支店
〒231-0021
神奈川県横浜市中区日本大通18 KRCビル9F
TEL 045-201-8961
FAX 045-201-9078
Eメール j-dec2024@murayama.co.jp

担当者 二木(ふたつぎ)・福田

6. 出展物の管理保全

主催者及びパシフィコ横浜においては、出展物、装飾物等の盗難、紛失、火災、損害等出展物の損害について、賠償の責任を負いかねますので、出展者側で管理保全に万全を期してください。

7. 出展者の負担する経費

出展物の輸送や搬入・搬出に要する一切の経費、電気・給排水工事費用及び使用料、各小間独自の装飾に要する費用はすべて出展者の負担となります。

8. 実演

- ・小間内での実演は自由ですが、安全保持のため、すべて主催者の許可を得てその指示に従ってください。
 - ・火気の使用は原則として禁止されています。
 - ・強度の音響、振動、発煙、高熱等を伴うもの、或いは危険と認められるものは実演を中止させていただく場合があります。必ず事前に協会事務局まで届け出てください。
-

9. 電気

- ・電気を必要とする出展者は、後日、使用容量、工事設計図等をご提出ください。ご希望により出展小間までの一次側配線（幹線）工事は、出展者の申込容量により主催者において行います。但し、工事費及び電気料金は出展者の負担といたします。
-

10. 給排水

- ・給排水を必要とする出展者は、後日、使用量、工事設計図等をご提出ください。出展者の申請に基づき主催者において工事を行います。但し、給排水に必要な一切の工事費及び使用水道料は出展者の負担といたします。
-

11. その他

- ・ガス、石油など発火性の可燃物並びに発火するものの持ち込みは禁止されております。これらに類するものを使用する場合は、必ず事前に届け出るとともに、所轄消防署の認可を受けてください。認可の無いものの持ち込みは禁止いたします。

「出展者による製品・技術セミナー」要項

1. 「出展者による製品・技術セミナー」
出展者様から各出展ブースの他に自社の製品・技術のプレゼンテーションができる会場が欲しいという要望があり、前回の展示会において会議会場隣接のアネックスホールに「出展者による製品・技術セミナー」と称し、会場をご用意いたしましたが、今回も好評につき継続実施いたします。
2. 会場
パシフィコ横浜 アネックスホール F201・202 予定
3. 開催期間・時間
2024年11月14日(木)～16日(金)
午前10時～午後4時30分
※申込件数により開催期間・時間は変更する場合があります。
4. プレゼンテーション資格
出展者限定
5. プレゼン内容及び資料・プレゼン器材
①プレゼン内容は、出展者様の業務・商品・技術紹介に限らせていただきます。
②資料等の配付は、当日ご持参の上貴社にて配付をお願いいたします。
③プレゼンデータの入ったパソコンを各自お持ちください。プロジェクター等は事務局にて用意いたします。
6. プレゼンテーションにかかる費用
無料
7. 聴講者・聴講料
聴講者は、不特定多数を対象とし、聴講料は無料とします。よって聴講者を限定するセミナーはできませんのでご了承ください。
8. プレゼン回数・時間
プレゼン回数は各社1回のみとし、時間は20分とします。
9. 申込方法
別紙「出展者による製品・技術セミナー」申込書にプレゼンタイトル、希望時間の選択、会社名、プレゼンター等を記入の上、出展申込書と一緒にFAXにてお申し込みください。なお、お申し込みが、プレゼン総時間を超えた時点で締切りとさせていただきますのでご了承ください。
10. プレゼン日時決定方法
申込者のプレゼン日時等は、5月28日(火)に開催いたします小間位置決定公開抽選会にて抽選を行い決定します。

2022日本ダイカスト展示会実績

開催日 2022年11月10日(木)～12日(土)
 会場 パシフィコ横浜
 入場者 19,404名(10日・6,327名 11日・7,591名 12日・5,486名)
 アンケート 回答総数 4,565名

① 貴方の所属する業種

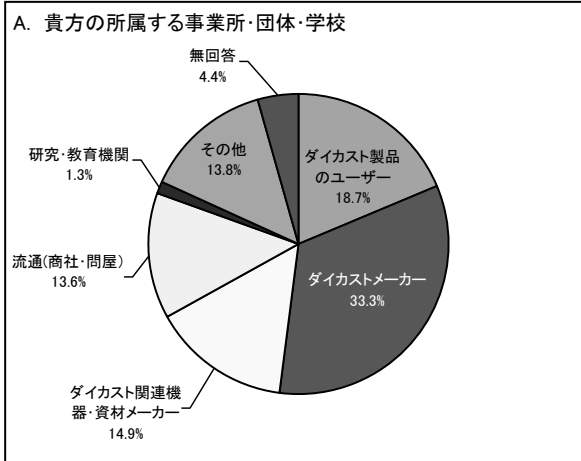

② 貴方のお仕事の内容

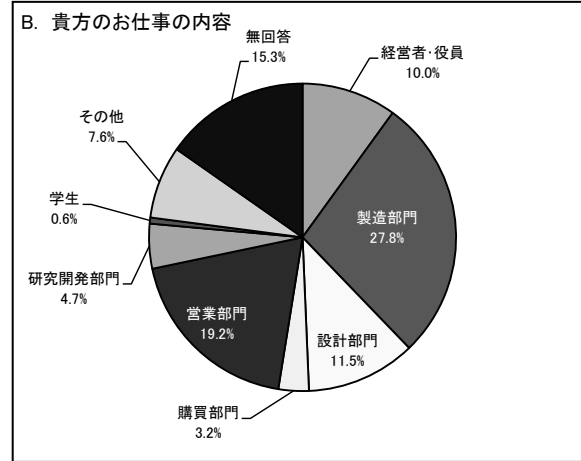

③ ご来場の目的

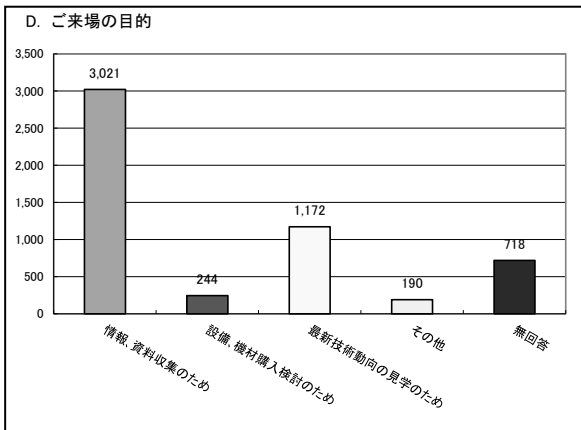

④ 興味を持ってご覧になったもの(複数回答有)

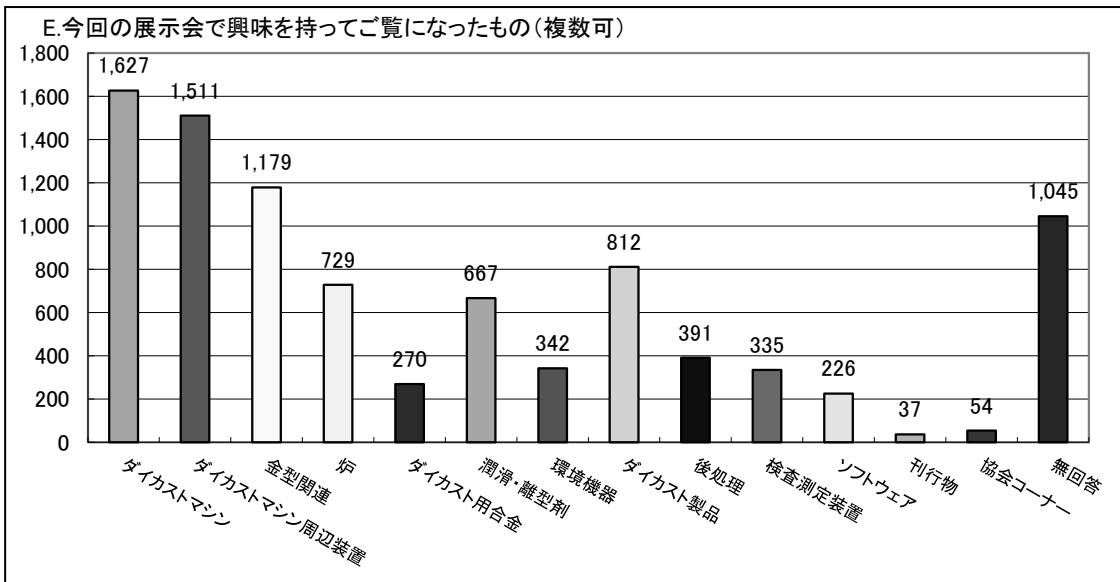

※受付確認返信先(お申込み後受付印を押印し、FAXにてご返送いたします。)

受付印

社名 _____ 担当者名 _____ 様

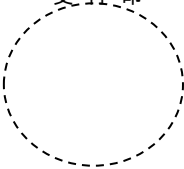

2024日本ダイカスト展示会
出展申込書

2024年 月 日

※事務局使用

一般社団法人日本ダイカスト協会 御中 FAX 03-3434-8829

1. 出展者概要

ふりがな						
会社名						
英文社名						
代表者名						
住所	〒					
TEL & FAX	TEL	FAX				
連絡先	住所	〒				
	担当者	部課・役職 氏名				
	TEL & FAX	TEL FAX				
	eメール					
グループ申込	相手会社名	グループ申込の形態にチェックをお願いします。				
	イ. _____ ロ. _____ ※グループ申込の場合は、諸連絡がグループ全社に必要な場合には、それぞれ申込書を提出ください。 その際、2. 申込小間欄には貴社のみのコマ数を記入してください。	<input type="checkbox"/> ① <table border="1" style="display: inline-table; vertical-align: middle;"> <tr><td>貴社</td></tr> <tr><td>イ社</td></tr> <tr><td>(ロ社)</td></tr> </table> <input type="checkbox"/> ② <table border="1" style="display: inline-table; vertical-align: middle;"> <tr><td>貴社</td></tr> <tr><td>イ社</td></tr> </table>	貴社	イ社	(ロ社)	貴社
貴社						
イ社						
(ロ社)						
貴社						
イ社						

※連絡先が出展者と別会社の場合は連絡先欄の余白に会社名もご記入ください。

2. 申込小間 [小間取りパターン表(別紙)を参照の上、パターン番号もご記入ください。小間位置は後日公開抽選会にて決定いたします]

A 小間 (6m×3m) _____ 小間 パターンNo. _____ (グループ全体 _____ 小間)
(会員 528,000 円(税込)・一般 737,000 円(税込)) ※グループ申込者のみ記入

B 小間 (3m×2m) _____ 小間 パターンNo. _____ (グループ全体 _____ 小間)
(会員 264,000 円(税込)・一般 368,500 円(税込)) ※グループ申込者のみ記入

C 小間 (2m×2m) _____ 小間 (横並びのみ)
(正会員・賛助会員内製メーカーのみ・159,500 円(税込))

*なお、出展料金には消費税が含まれております。

3. ①出展料金(税込価格) _____ 円

振込銀行→三井住友 三菱UFJ (P. 4) ←どちらかにチェックをしてください。

4. 出展内容・分野 ※主要なもの1つにチェックをしてください。

- | | | | |
|-----------------------------------|---------------------------------------|---------------------------------|------------------------------|
| <input type="checkbox"/> ダイカストマシン | <input type="checkbox"/> ダイカストマシン周辺装置 | <input type="checkbox"/> 金型関連 | <input type="checkbox"/> 炉 |
| <input type="checkbox"/> ダイカスト用合金 | <input type="checkbox"/> 潤滑・離型剤 | <input type="checkbox"/> 環境機器 | <input type="checkbox"/> 後処理 |
| <input type="checkbox"/> ダイカスト製品 | <input type="checkbox"/> 検査測定装置 | <input type="checkbox"/> ソフトウェア | <input type="checkbox"/> 刊行物 |
| <input type="checkbox"/> 加工機器 | | | |

※マシン目あり

別紙 小間取りパターン表〔()内はパターン番号〕

A小間(1小間6m×3m)

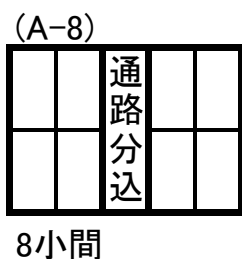
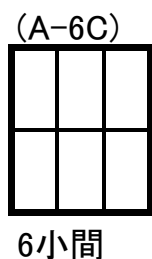
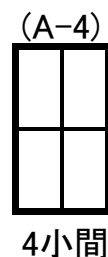
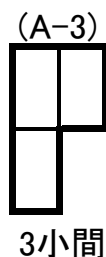
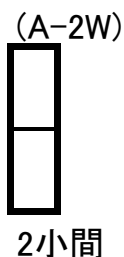
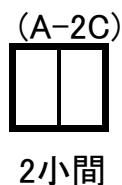
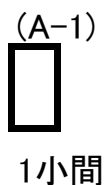

B小間(1小間3m×2m)

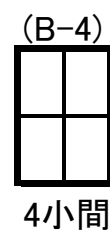
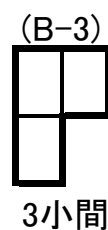
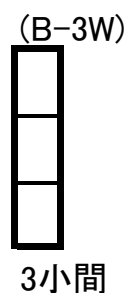
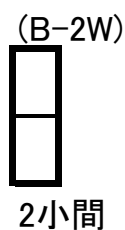
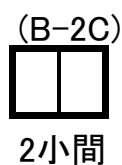
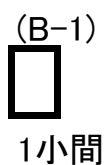

C小間(1小間2m×2m)

※ C小間は横並びのみで小間数のみ選択

注) パターン表にない小間取りは事務局にご相談ください。

※受付確認送付先(お申込み後受付印を押印し、FAXにてご返送いたします。)

社名 _____ 担当者名 _____ 様

2024日本ダイカスト展示会

「出展者による製品・技術セミナー」申込書

2024年 月 日

一般社団法人日本ダイカスト協会 御中 FAX 03-3434-8829

ふりがな 会社名		
代表者名		
住所	〒	
TEL&FAX	TEL	FAX
講演者	住所	〒
	担当者	部課・役職 氏名
	TEL&FAX	TEL FAX
	eメール	
連絡先	住所	〒
	担当者	部課・役職 氏名
	TEL&FAX	TEL FAX
	eメール	
セミナー タイトル		
プレゼン時間	20分	

・連絡先欄は、講演者と違う方の場合に記入してください。

申込受付確認印

※事務局使用欄

パシフィコ横浜

ACCESS GUIDE

羽田空港から直通リムジンで約40分 最寄駅 みなとみらい線 みなとみらい駅 / JR 桜木町駅

〒220-0012 横浜西区みなとみらい1-1-1 TEL. 045-221-2155 (総合案内)

※パシフィコ横浜ノースは、横浜西区みなとみらい1-1-2

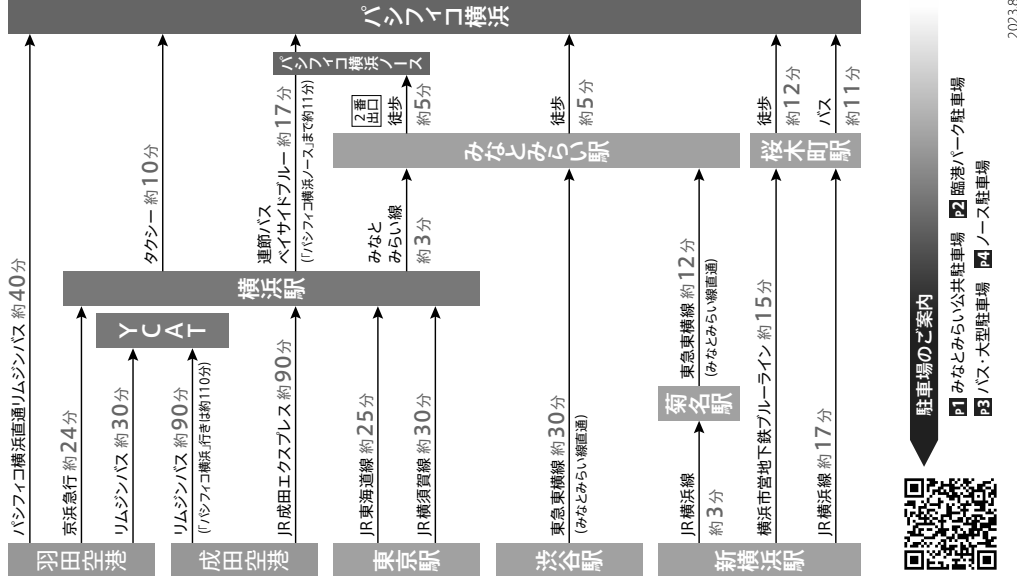
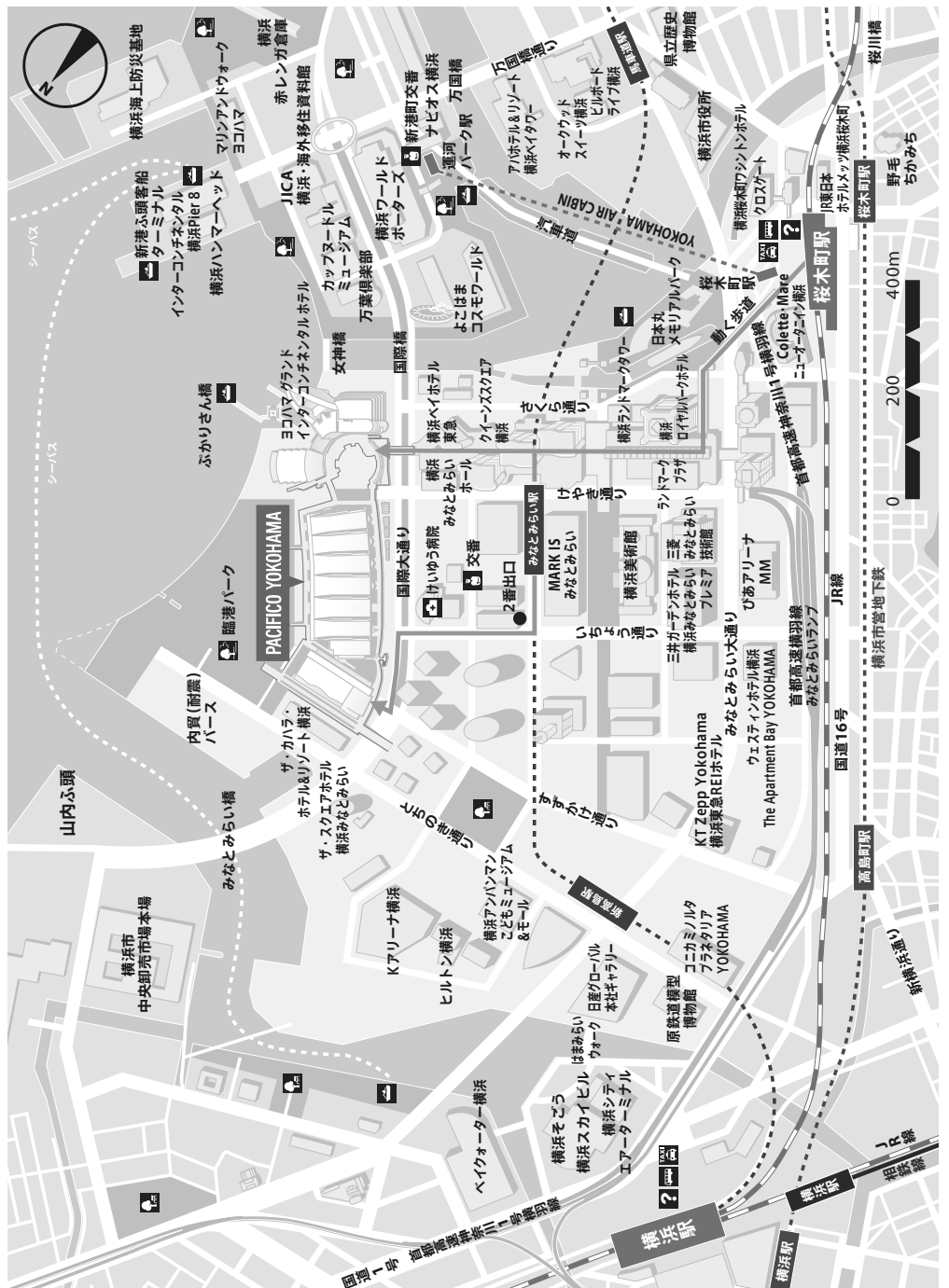

駐車場のご案内

P1 みなとみらい公共駐車場 P2 臨港パーク駐車場
 P3 大規模駐車場 P4 ノース駐車場